

Fiche technique

Pied de nivellement

Référence: 7425972

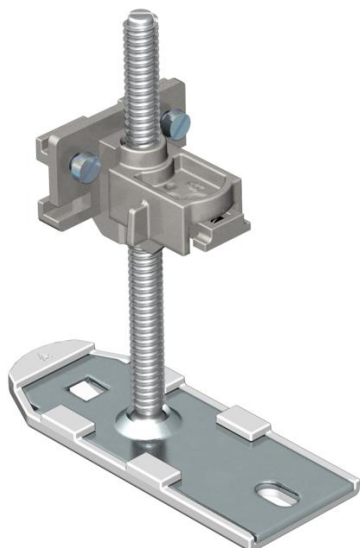

Pied de nivellement complet avec possibilité de réglage express de la hauteur, pour la jonction, la fixation et le nivellement de conduits type OKA-G et OKA-W. En cas de besoins supplémentaires.



St Acier

Données de base

Référence	7425972
Type	OKA NEVE 150
Désignation 1	Pied de nivellement
Désignation 2	pour OKA-G et OKA-W
Fabricant	OBO
Matériau	Acier
Unité d'emballage minimale	6
Unité de quantité	pc
Poids	15,3 kg
Unité de poids	kg/100 pc

Fiche technique

Pied de nivellement

Référence: 7425972



Dimensions

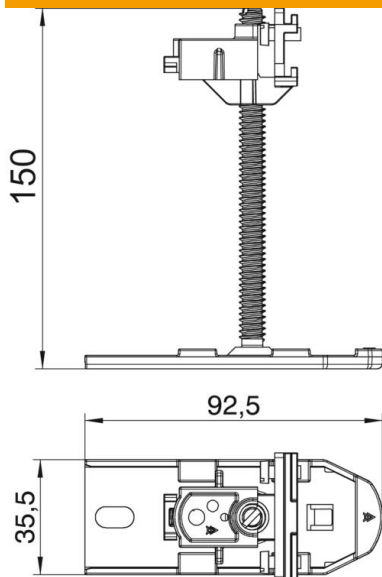

Longueur	92,5 mm
Largeur	35,5 mm
Dimension h	150 mm

Caractéristiques techniques

Type d'accessoires	autres
Découplable	non
Support d'appareillage pour le logement de paniers appareillage	non
Hauteur de goulotte max.	150 mm
Hauteur de goulotte min.	40 mm
Plage de réglage max.	150 mm
Plage de réglage min.	40 mm
Accessoires	oui
Pièce de rechange.	non