

Fiche technique

Vis à tête marteau ZL

Référence: 1148310



Vis à tête marteau pour rails profilés MS4121 et MS4141

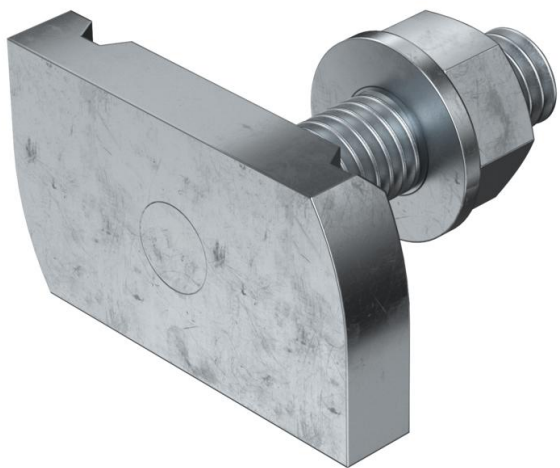

St Acier

ZL Lamelle en zinc

Données de base

Référence	1148310
Type	MS41HB M8x30 ZL
Désignation 1	Boulon à tête losange
Désignation 2	pour rail profilé MS4121/4141
Fabricant	OBO
Dimension	M8x30mm
Matériau	Acier
Surface	Lamelle de zinc
Norme de surface	
Unité d'emballage minimale	50
Unité de quantité	pc
Poids	4,85 kg
Unité de poids	kg/100 pc

Fiche technique

Vis à tête marteau ZL

Référence: 1148310



Dimensions

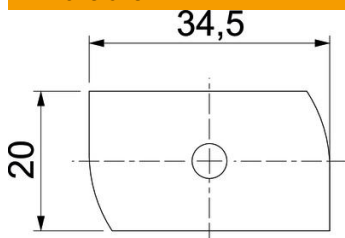

Longueur	34,5 mm
Largeur	20 mm
Hauteur	6 mm
Dimension H	6 mm
Cote L	30 mm

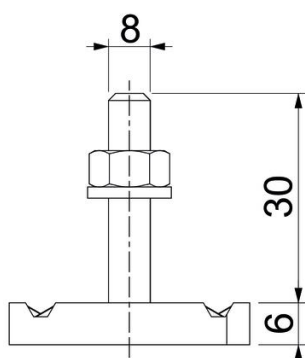

Caractéristiques techniques

Couple de serrage	8 Nm
Convient pour rails profilés	oui
Filetage	M 8 x 30
Rondelle plate Ø	16 mm