

Fiche technique

Pied de nivellement

Référence: 7399920



Set de pied de nivellement pour éléments de système IBK.
Pour le nivellement des boîtes, des raccords et des supports.



CE

St Acier

FS galvanisé par bande

Données de base

Référence	7399920
Type	IBNEV 110
Désignation 1	Pied de nivellement
Désignation 2	pour IBK
Fabricant	OBO
Matériau	Acier
Surface	galvanisé par bande
Norme de surface	DIN EN 10346
Unité d'emballage minimale	10
Unité de quantité	pc
Poids	15 kg
Unité de poids	kg/100 pc

Fiche technique

Pied de nivellement

Référence: 7399920



Dimensions

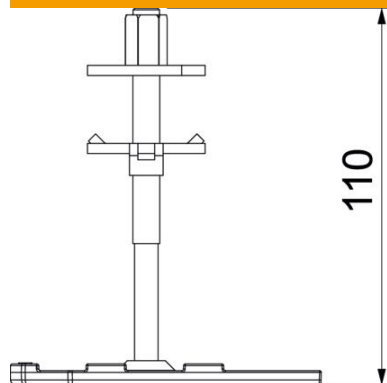

Longueur	92,5 mm
Largeur	36 mm
Hauteur	110 mm
Dimension h	110 mm

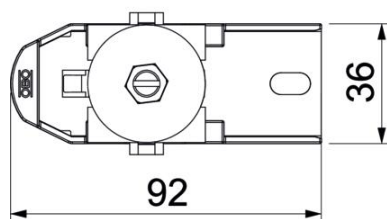

Caractéristiques techniques

Type d'accessoires	autres
Plage de réglage max.	105 mm
Plage de réglage min.	35 mm