

Fiche technique

Contre-écrou, filetage PG

Référence: 2091364



Contre-écrou, pièce M selon la norme DIN 46320, avec filetage PG selon la norme DIN 40430.

* Prix selon cours DEL.



CE Pg

CuZn
37 Laiton

N nickelé

Données de base

Référence	2091364
Type	169 MS PG36
Désignation 1	Contre-écrou
Fabricant	OBO
Dimension	PG36
Matériau	laiton
Surface	nickelé
Norme de surface	
Unité d'emballage minimale	50
Unité de quantité	pc
Poids	2,1 kg
Unité de poids	kg/100 pc

Fiche technique

Contre-écrou, filetage PG

Référence: 2091364



Dimensions

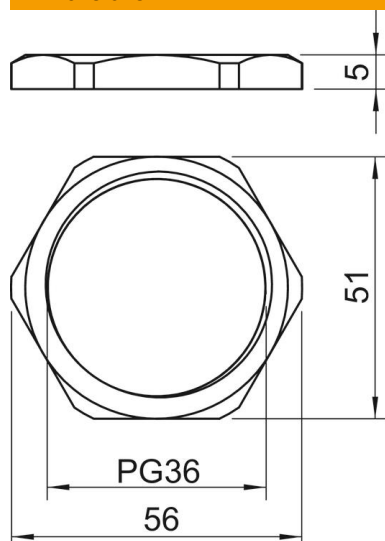

Dimension E	56 mm
Cote L	5 mm

Caractéristiques techniques

Filetage	Pg_36
Type de filetage	PG
Diamètre nominal du filetage métrique/PG	36
Renforcé par fibres de verre	non
Sans halogène	non
Anti-chocs	non
Méplat	51